



MP27 Pulvérisateur Électrique Airless

Pour application de peintures, lasures, vernis et revêtements architecturaux
Notice et règles d'utilisation



Instructions de sécurité importantes.

Lire toutes les mises en garde et instructions de ce manuel.



3300 psi (227 bars, 22,7 MPa) Pression maximum de service







DALEP





2 Allée Émilie du Châtelet
ZA Object'Ifs Sud
14123 IFS
Tél : 02 31 23 52 79
www.dalep.net

Référence : 527 015

Mise en garde

Les mises en garde suivantes sont des mises en garde de sécurité relatives à la configuration, l'utilisation, la mise à la terre et l'entretien de ce matériel. D'autres mises en garde plus spécifiques figurent dans ce manuel aux endroits concernés.

 MISE EN GARDE	
	<p>DANGERS D'INCENDIE ET D'EXPLOSION</p> <p>Les vapeurs inflammables, vapeurs de solvant et de peinture peuvent s'enflammer ou exploser. Pour prévenir un incendie ou une explosion :</p> <ul style="list-style-type: none"> • Utiliser l'équipement dans des locaux bien ventilés. • Supprimer toutes les sources de feu, telles que les veilleuses, cigarettes, lampes de poche et risques d'électricité statique. • Les pulvérisateurs produisent des étincelles. En cas d'utilisation de liquides inflammables dans ou près du pulvérisateur ou lors du rinçage ou nettoyage, tenir le pulvérisateur à un minimum de 5 m des vapeurs explosives. • Veiller à débarrasser la zone de travail de tout résidu, solvants, chiffons et essence. • Ne pas brancher ni débrancher les cordons d'alimentation électrique ni allumer ou éteindre la lumière en présence de vapeurs inflammables. • Raccorder le matériel et les objets conducteurs se trouvant dans la zone de travail à la terre. • Si l'on remarque la moindre étincelle d'électricité statique ou si l'on ressent une décharge électrique, arrêter le travail immédiatement. Ne pas utiliser le matériel tant que le problème n'a pas été identifié et résolu. • La présence d'un extincteur est obligatoire dans la zone de travail.
	<p>DANGER DE DÉCHARGE ELECTRIQUE</p> <p>Une mauvaise mise à la terre, un mauvais réglage ou une mauvaise utilisation du système peut provoquer une décharge électrique.</p> <ul style="list-style-type: none"> • Mettre hors tension et débrancher le câble d'alimentation avant de procéder à un entretien du matériel. • N'utiliser que des prises électriques reliées à la terre. • N'utiliser que des rallonges à 3 conducteurs. • S'assurer que les fiches de terre du pulvérisateur et des rallonges sont intactes. • Ne pas exposer à la pluie. Entreposer à l'intérieur.
	<p>DANGERS D'INJECTION</p> <p>Un liquide s'échappant à haute pression du pistolet, d'une fuite sur le flexible ou d'un composant défectueux risque de transpercer la peau. La blessure peut avoir l'aspect d'une simple coupure, mais il s'agit en fait d'une blessure sérieuse pouvant entraîner une amputation. Consulter immédiatement un médecin en vue d'une intervention chirurgicale.</p> <ul style="list-style-type: none"> • Ne jamais diriger le pistolet vers soi, vers d'autres personnes ou vers des animaux. • Ne pas mettre la main devant la buse de pulvérisation. • Ne jamais colmater ou dévier les fuites avec la main, le corps, un gant ou un chiffon. • Verrouiller la gâchette à chaque arrêt de la pulvérisation. • Suivre la Procédure de décompression de ce manuel à chaque interruption de la pulvérisation et avant le nettoyage, la vérification ou l'entretien du matériel.

	<p>DANGER EN CAS DE MAUVAISE UTILISATION DE L'ÉQUIPEMENT</p> <p>Toute mauvaise utilisation du matériel peut provoquer des blessures graves, voire mortelles.</p> <ul style="list-style-type: none"> • Ne pas dépasser la pression de service maximum. • Utiliser des produits et solvants compatibles avec les pièces en contact avec le produit. Voir les Caractéristiques techniques de tous les manuels d'équipement. Lire les mises en garde du fabricant de produit et de solvant. Pour plus d'informations sur votre produit, demandez la fiche de sécurité produits à votre distributeur ou revendeur de produit. • Vérifier le matériel quotidiennement. Réparer ou remplacer immédiatement toutes les pièces usées ou endommagées. • Ne pas modifier cet équipement. • N'utiliser ce matériel que pour l'usage auquel il est destiné. • Écarter les flexibles et câbles électriques des zones de circulation, des bords coupants, des pièces en mouvement et des surfaces chaudes. • Ne pas plier ni trop cintrer les flexibles. Ne pas les utiliser pour tirer l'appareil. • Se conformer à toutes les règles de sécurité applicables. • Tenir les enfants et animaux à l'écart du site de travail. • Ne pas utiliser l'appareil si l'on est fatigué ou sous l'influence de drogue ou d'alcool
	<p>RISQUES DUS AUX PIÈCES EN ALUMINIUM SOUS PRESSION</p> <p>N'utiliser ni 1,1,1-trichloréthane, ni chlorure de méthylène, ni solvants à base d'hydrocarbures halogénés, ni produits contenant de tels solvants dans un appareil sous pression en aluminium. L'utilisation de ces produits risque de déclencher une violente réaction chimique avec casse du matériel et de provoquer de graves dommages corporels et matériels pouvant entraîner la mort.</p>
	<p>DANGERS LIÉS AUX PRODUITS OU VAPEURS TOXIQUES</p> <p>Les produits ou vapeurs toxiques peuvent causer de graves blessures et entraîner la mort en cas de projection dans les yeux ou sur la peau, en cas d'inhalation ou d'ingestion.</p> <ul style="list-style-type: none"> • Lire la fiche de sécurité produit (FDS) pour prendre connaissance des risques spécifiques aux produits utilisés. • Stocker les produits dangereux dans des récipients homologués et les éliminer conformément à la réglementation en vigueur.
	<p>EQUIPEMENT DE PROTECTION DU PERSONNEL</p> <p>Il est impératif que le personnel porte un équipement de protection approprié quand il travaille ou se trouve dans la zone de fonctionnement de l'installation pour éviter des blessures graves telles que des lésions oculaires, inhalation de fumées toxiques, brûlures et perte de l'ouïe notamment. Cet équipement comprend ce qui suit, la liste n'étant pas exhaustive :</p> <ul style="list-style-type: none"> • Lunettes de sécurité • Le port de vêtements de sécurité et d'un respirateur est conseillé par le fabricant de produit et de solvant • Gants • Casque anti-bruit

Identification et Fonction des composants

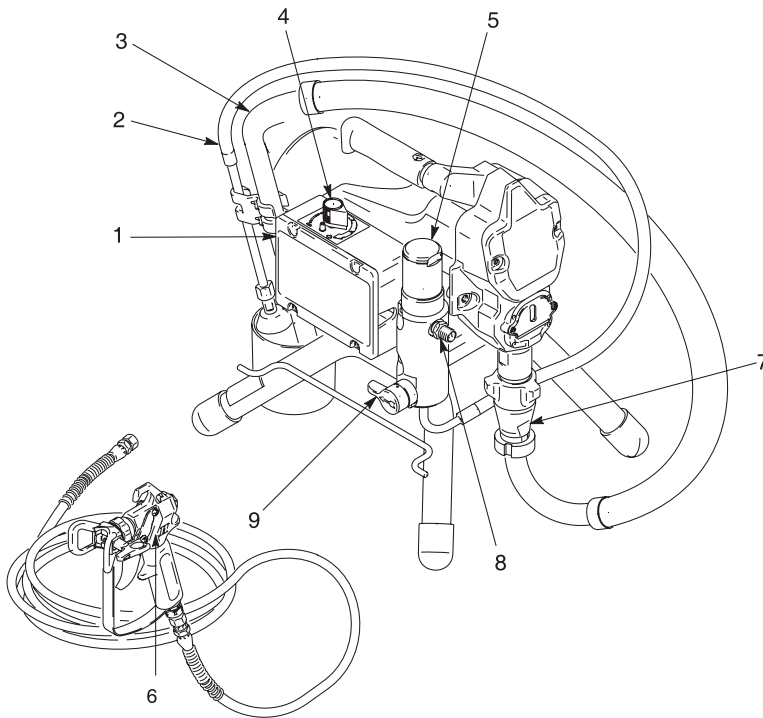

N°	Composant
1	Bouton MARCHE/ARRÊT
2	Tuyau de retour
3	Tuyau d'aspiration
4	Régulateur de la pression
5	Filtre
6	Loquet de sécurité
7	Piston
8	Sortie produit
9	Vanne d'amorçage/de pulvérisation

Installation

Spécifications électriques et de mise à la terre

Ce pulvérisateur doit être raccordé à la terre. La mise à la terre réduit les risques d'électricité statique et de décharge électrique grâce à un fil permettant au courant de s'échapper en cas d'accumulation d'électricité statique ou de court-circuit.

Ne jamais utiliser de prise non reliée à la terre ni d'adaptateur.

Utiliser une rallonge seulement si le contact de terre est en bon état. Utiliser dans ce cas une rallonge avec 3 conducteurs, 12 AWG (2,5 mm²) minimum.

Pistolet pulvérisateur : effectuer la mise à la terre via un flexible produit et une pompe correctement reliés à la terre.

Réservoir d'alimentation produit : Respecter la réglementation locale.

Solvants et fluides à l'huile : Respecter la réglementation locale. N'utiliser que des seaux métalliques conducteurs placés sur une surface reliée à la terre, sur du béton par exemple.

Ne jamais poser un seau sur une surface non conductrice telle que du papier ou du carton qui interrompt la continuité de la mise à la terre.

Mise à la terre du seau métallique : brancher un fil de terre sur le seau en pinçant une extrémité sur le seau et l'autre sur la terre, sur une conduite d'eau par exemple.

Maintenir la continuité de la mise à la terre pendant le rinçage ou le relâchement de la pression : bien appuyer une partie métallique du pistolet contre le côté d'un seau métallique relié à la terre, puis presser la gâchette du pistolet.

Vanne d'amorçage/Pulvérisation

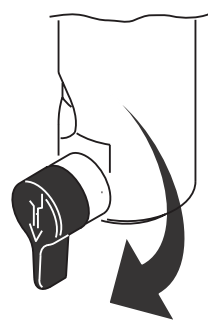

Position verticale
Amorçage/Vidange

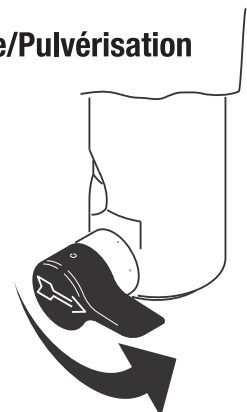

Position horizontale
Pulvérisation

Vérifications préliminaires

Procéder aux étapes suivantes avant de brancher le cordon d'alimentation de l'appareil.

1. S'assurer que les tuyaux de retour et d'aspiration soient solidement fixés.

2. Fixer un flexible de vaporisation conçu pour les appareils à dépression, et mesurant au moins 15 mètres.

3. Fixer un pistolet airless au flexible de vaporisation; ne pas fixer l'embout au pistolet tout de suite (le retirer s'il est déjà fixé).

S'assurer que tous les flexibles et pistolets soient mis à la terre et conçus pour accepter des pressions de liquide d'au moins 220 bars (22 MPa).

4. S'assurer que le régulateur de pression (4) soit à la position OFF (vers la gauche).

5. S'assurer que le commutateur électrique (1) soit à la position ARRÊT.

6. Verser quelques gouttes d'huile spéciale piston sur la tige du piston avant chaque utilisation (les résidus secs de peinture risquent d'endommager et d'user le piston prématurément).

IMPORTANT : Ne jamais faire fonctionner l'appareil sans liquide pendant plus de 30 secondes, ce qui pourrait user inutilement les tampons graisseurs.

En cas de manque de pression / liquide, le système se mets en erreur. Réinitialiser le régulateur de pression au minimum puis augmenter la pression de nouveau.

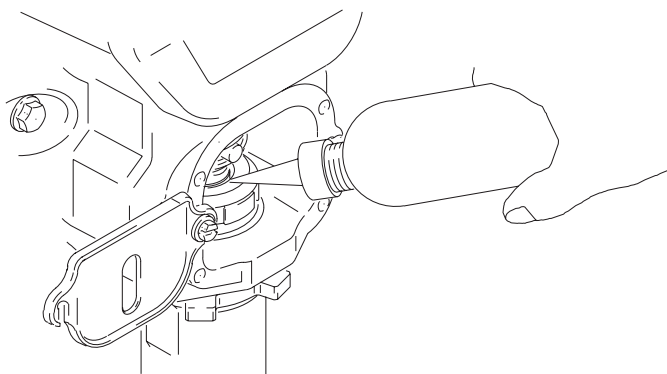

1. Mettre le bouton du commutateur électrique du moteur sur ARRÊT et débrancher le cordon d'alimentation.

2. Réduire la pression au minimum. Tenir le pistolet contre le côté d'un seau métallique relié à la terre. Actionner le pistolet pour relâcher la pression ; tourner la vanne d'amorçage vers le bas (position Amorçage/Vidange).

3. Verrouiller la gâchette du pistolet quand l'appareil est à l'arrêt ou laissé sans surveillance.

Laisser la vanne pulvérisation-amorçage/vidange en position Amorçage (verticale) jusqu'à la reprise de la pulvérisation.

Si vous pensez que la buse de pulvérisation ou le tuyau de travail sont bouchés, ou que la pression n'a pas été complètement relâchée après les opérations ci-dessus, desserrer TRÈS LENTEMENT l'écrou de fixation du porte-buse ou le raccord du flexible pour relâcher progressivement la pression, puis desserrer complètement. Déboucher le flexible ou la buse.

Préparation

Connecter le tuyau de travail au pulvérisateur. Bien serrer.

Connecter le pistolet au tuyau de travail. Bien serrer avec des clés.

Retirer le porte-buse et la buse.

Vérifier la crépine d'aspiration. Retirer les éventuels résidus de peintures.

Remplir l'écrou de presse-étoupe d'huile spéciale piston jusqu'à ce que le liquide déborde par dessus le joint.

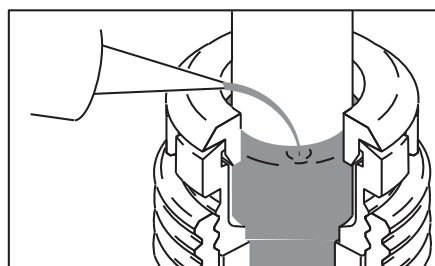

Mettre le commutateur électrique du moteur (1) sur ARRÊT.

Brancher le cordon d'alimentation au secteur.

Tourner la vanne d'amorçage vers le bas.

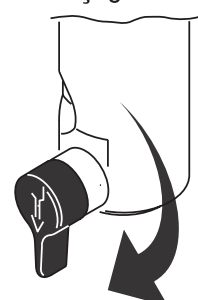

Fonctionnement

Procédure de décompression

Pour réduire les risques de blessure par injection, observer cette procédure chaque fois qu'il est demandé de relâcher la pression, d'arrêter la pulvérisation, d'entretenir le matériel ou de monter ou nettoyer une buse. Lire les avertissements à la page 2.

Placer le tuyau d'aspiration dans un seau en métal mis à la terre partiellement rempli de liquide de rinçage. Attachez le fil de terre au seau.

Effectuez les étapes 1 à 5 de Démarrage (ci-contre), afin de vider l'huile ou le liquide de stockage éventuellement présent dans le pulvérisateur. Utilisez de l'eau pour rincer la peinture à base d'eau et de l'essence minérale pour rincer la peinture à l'huile et les huiles de stockage.

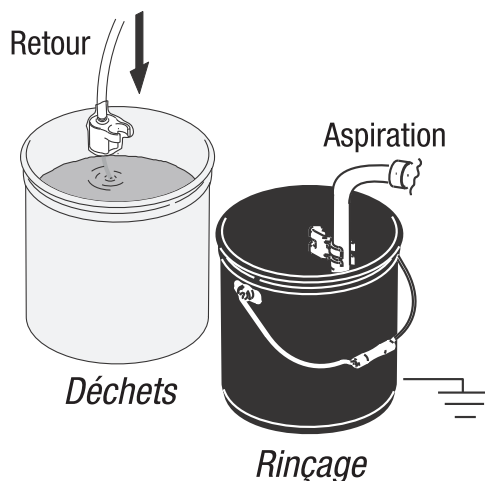

Démarrage

1. Tourner le régulateur de pression (4) au minimum.

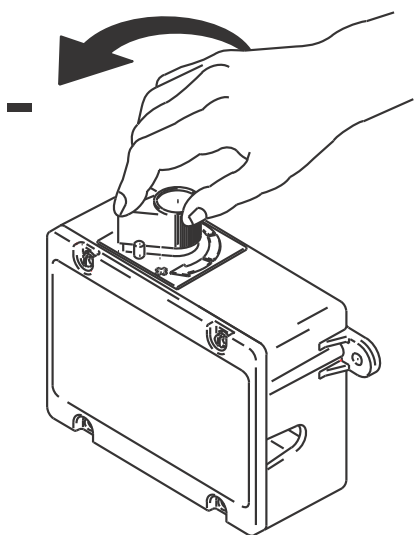

2. Mettre le commutateur électrique de commande du moteur (1) sur MARCHE.
3. Augmenter la pression au premier cran (amorçage) pour mettre le moteur en route et permettre au fluide de circuler dans le tuyau de retour pendant 15 secondes; puis baisser la pression au minimum.

4. Mettre la vanne d'amorçage en position de pulvérisation (horizontale). Désactivez la gâchette de sécurité du pistolet.

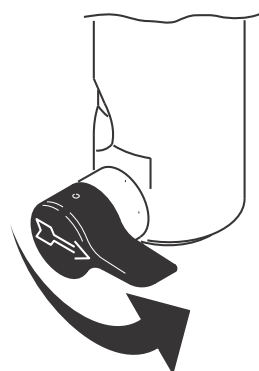

5. Tenir le pistolet contre un seau de rinçage métallique relié à la terre. Actionner le pistolet et augmenter la pression du produit à 1/2. Rincer 1 minute.

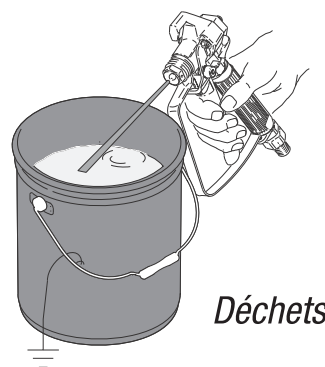

Vérifier les éventuelles fuites. Ne pas arrêter les fuites à la main ou avec un chiffon ! Si des fuites se produisent, décharger la pression. Serrer les raccords. Effectuer la mise en marche, 1 à 5. S'il n'y a pas de fuite, passer à l'étape 6.

6. Placer le tuyau d'aspiration dans le seau de peinture.

7. Actionner à nouveau le pistolet dans le seau de rinçage jusqu'à ce que la peinture apparaisse. Déplacer le pistolet vers le seau de peinture et l'actionner pendant 20 secondes. Activer la sécurité du pistolet. Assemblez la buse et le porte-buse.

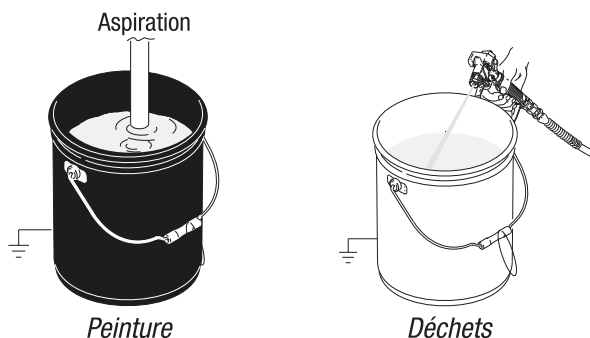

Assemblage de la buse et du porte-buse

1. Assembler le joint et le porte-joint métallique.
2. Insérer l'ensemble dans le porte-buse.
3. Insérer la buse dans le porte buse.
4. Visser l'ensemble sur le pistolet. Serrer fermement.

Pulvérisation

1. Effectuez des tests de pulvérisation sur un carton épais. Commencez la pulvérisation avec une pression au minimum, puis augmentez-la progressivement jusqu'à obtenir un jet homogène sans bords épais. Utilisez des buses plus petites si le réglage de la pression ne peut pas éliminer les bords épais.
2. Tenir le pistolet perpendiculaire à 25 - 30 cm de la surface. Pulvériser d'avant en arrière, en chevauchant à 50%. Pour éviter les amas de peinture, déplacez d'abord le pistolet en effectuant un mouvement de va-et-vient avant d'enclencher la gâchette. Lorsque vous arrêtez de pulvériser, après avoir relâché la gâchette, continuez de faire avancer le pistolet pendant quelques secondes.

Débouchage de la buse

1. Relâcher la gâchette. Mettre la sécurité. Tourner la buse en position débouchage (anti-obstruction). Retirer la sécurité. Enclencher la gâchette pour évacuer les débris. Ne pointez jamais le jet dans votre main ou dans un chiffon.
2. Mettre la sécurité. Retourner la buse dans sa position initiale (pulvérisation). Retirer la sécurité et reprendre le travail de pulvérisation.

Nettoyage

1. Éteindre le pulvérisateur. Débrancher le cordon du secteur.
2. Tourner le régulateur de pression au minimum. Enclencher la gâchette pour libérer la pression.
3. Mettre le tuyau de retour dans un seau (déchets). Tourner la vanne d'amorçage vers le bas (vidange).

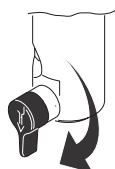

4. Démonter le porte-buse du pistolet.
5. Retirer le tuyau d'aspiration de la peinture et le placer dans le fluide de rinçage. Utiliser de l'eau pour les peintures à base d'eau et de l'essence minérale pour les peintures solvantées.
6. Brancher le cordon d'alimentation au secteur. Mettre le commutateur électrique du moteur (1) sur MARCHE. Mettre la vanne d'amorçage en position de pulvérisation (horizontale).



7. Tenir le pistolet contre le seau de peinture. Déconnectez la gâchette de sécurité.

Actionner le pistolet et augmenter la pression jusqu'à ce que le liquide de rinçage apparaisse.

8. Déplacez le pistolet dans le seau de rinçage, maintenez le pistolet contre le seau, actionnez le pistolet pour rincer le système complètement. Relâchez la gâchette du pistolet et mettez la gâchette de sécurité.

9. Fermez la vanne d'amorçage (verticale) et laissez le liquide de rinçage circuler pendant 1 à 2 minutes pour nettoyer le tuyau de vidange.

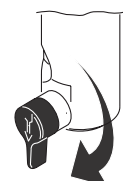

10. Retirer le tuyau d'aspiration du liquide de rinçage. Laisser le pulvérisateur en marche durant 15 à 30 secondes afin de le vider complètement.

Mettre le bouton de commande du moteur (1) sur ARRÊT.

11. Mettre la vanne d'amorçage en position de pulvérisation (horizontale).

Enclencher la gâchette du pistolet dans le seau de déchets afin de purger le liquide du tuyau.



12. Ouvrir la vanne d'amorçage (verticale).

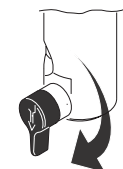

13. Retirer les filtres du pistolet et du pulvérisateur, les nettoyer avec une brosse douce et de l'eau. Les remettre en place.



14. Si le pulvérisateur a été rincé à l'eau, le rincer de nouveau avec de l'essence minérale ou un liquide protection pour pulvérisateur airless, afin de laisser un film protecteur et éviter le gel et la corrosion.

15. Nettoyer le pulvérisateur, les tuyaux et le pistolet.

Pièces détachées

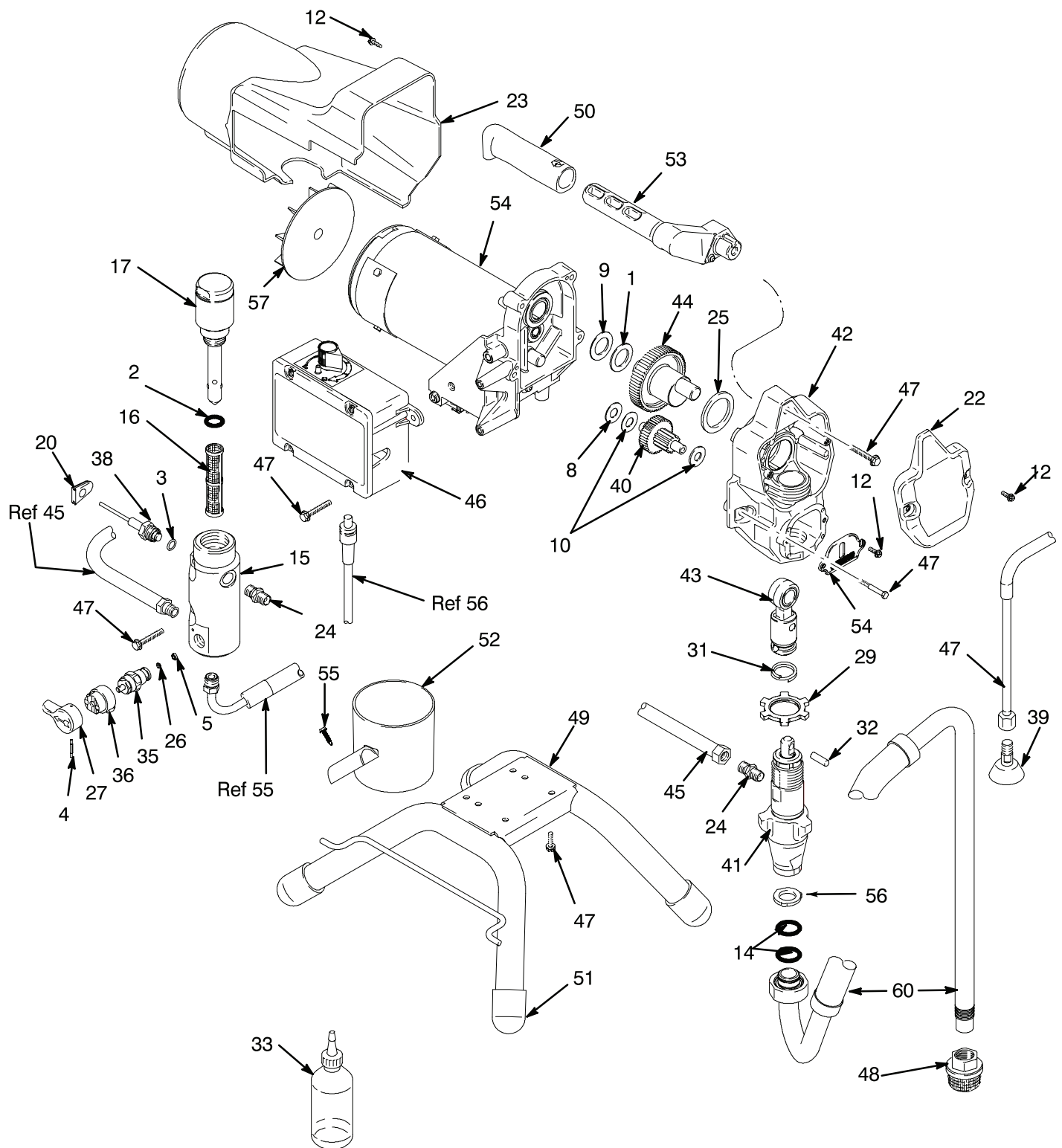

DALEP
 2 Allée Émilie du Châtelet
 ZA Object'Ifs Sud
 14123 IFS
 Tél : 02 31 23 52 79
 www.dalep.net

Référence : 527 015